

符合RoHS环保要求

修改序号	修改说明	签名	日期
A/0			

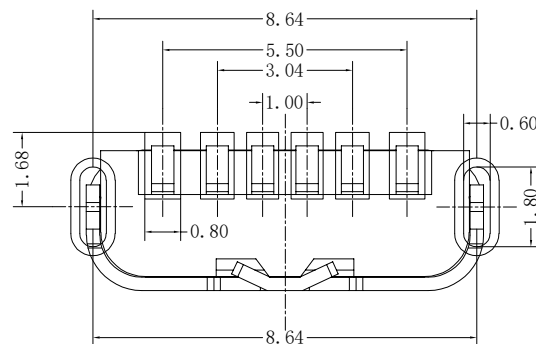
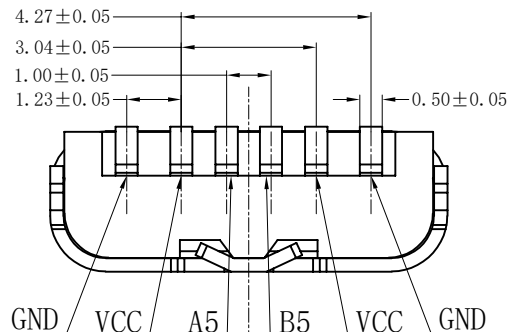

RECOMMENDED P.C.B. LAYOUT  
TOLERANCE UNSPECIFIED  $\pm 0.05\text{mm}$

1. 材料

- A. 主体: LCP, 黑色, 白色, UL 94-V0;
- B. 端子: H65铜, 电镀刷金;
- C. 外壳: 不锈钢, 镀全镍;

2. 主要特性

- A. 电压等级: 20V AC;
- B. 电流: 3A;
- C. 工作温度:  $-40^{\circ}\text{C} \sim 85^{\circ}\text{C}$ ;

3. 电气要求:

- A. 接触电阻:  $40\text{m}\Omega$  Max. (初始),  $50\text{m}\Omega$  Max. (最后);
- B. 电压: 100V AC 1分钟;
- C. 绝缘电阻:  $100\text{M}\Omega$  min. DC 500v;

4. 机械性能:

- A. 插入力:  $5 \sim 20\text{N}$ . (从1~3,000次);
- B. 拔出力:  $8 \sim 20\text{N}$ . (从1~1,000次);  $6 \sim 20\text{N}$ . (从1,001~3,000次);
- C. 耐久性寿命: 3,000次;

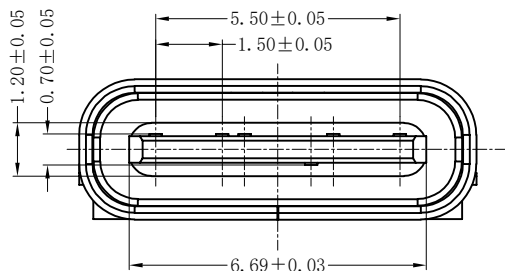
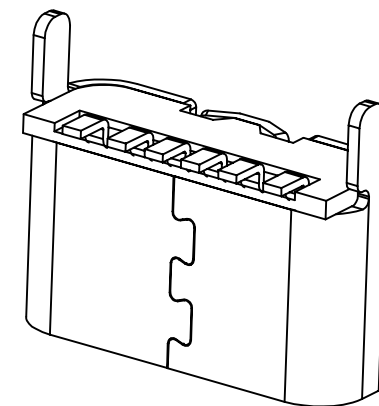
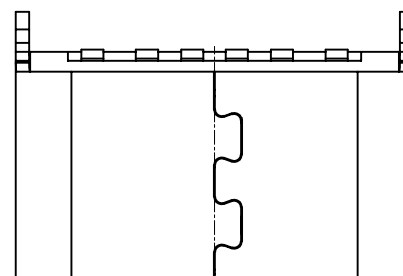
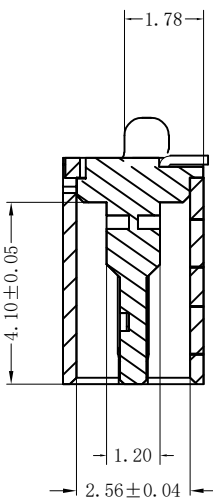
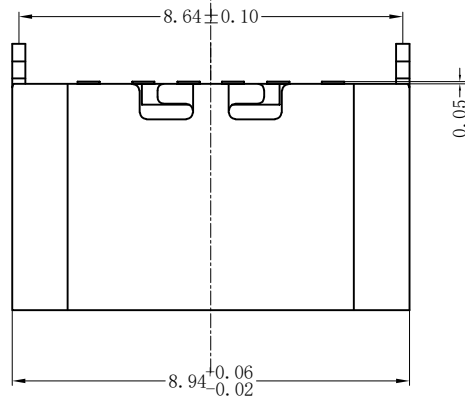
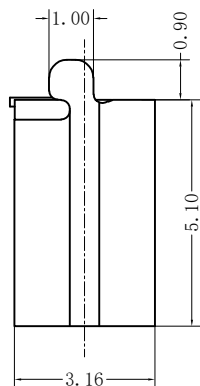

深圳市创勤电子有限公司  
SHENZHEN CHUANGQIN ELECTRONICS CO., LTD.

TOLERANCE  
.000  $\pm 0.05$   
.00  $\pm 0.10$   
.0  $\pm 0.25$   
ANGLE  $\pm 1^{\circ}$

图纸名称: TYPE-C 6P立贴5.1 脚长0.9

产品料号: CQ049-TFLT0605101

比例: 1:1  
单位: mm

审核: LI JY

设计: LIN YUN

版本号: A/0

